

Stage 2 Architektur-Lautsprecher

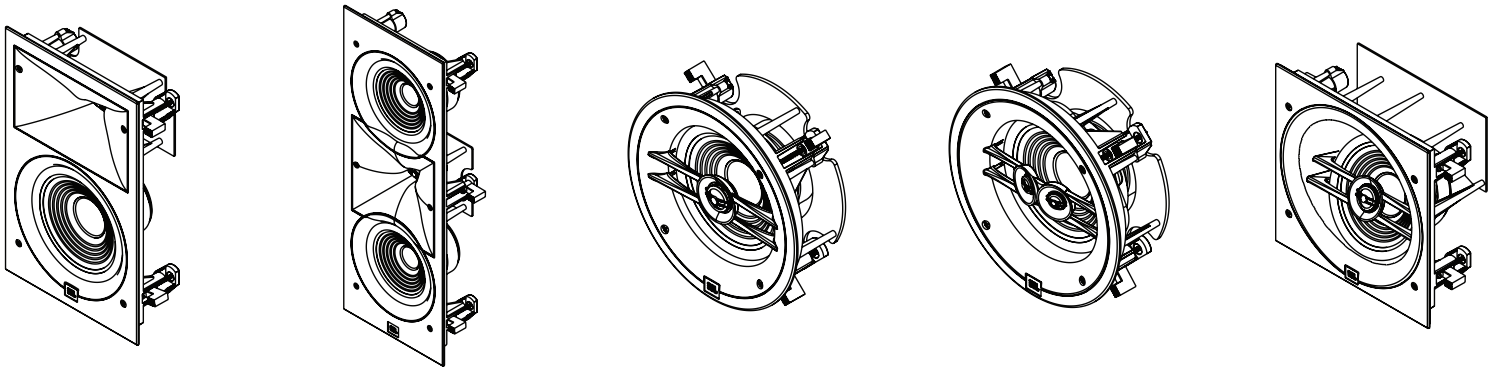

Einbau Anleitung

1.1 | 20220829

© 2022 Harman International

Übersicht

Unterstützte Produkte

Dieses Dokument bezieht sich auf folgende Produkte.

Wandeinbau-Modelle	
Stage 250WL	2-Wege-Dual 5,25" Wandeinbau
Stage 260W	2-Wege 6,25" Wandeinbau
Stage 280W	2-Wege 8" Wandeinbau
Deckeneinbau-Modelle	
Stage 260C	2-Wege 6,25" Deckeneinbau
Stage 260CDT	2-Wege 6,25" Dual-Hochtöner Deckeneinbau
Stage 260CSA	2-Wege 6,25" abgewinkelter Deckeneinbau
Stage 280C	2-Wege 8" Deckeneinbau
Stage 280CSA	2-Wege 8" abgewinkelter Deckeneinbau

Erhältliches Zubehör

Es sind verschiedene Zubehörteile für Neuinstallationen sowie quadratische Gitterbausätze erhältlich, um das Erscheinungsbild der Deckeneinbaulautsprecher zu verändern.

Halterungen für Bauvorbereitung	
WB81	Halterungen für Bauvorbereitung für 8" Wandeinbau
WB61	Halterungen für Bauvorbereitung für 6" Wandeinbau
CB6SA	Halterungen für Bauvorbereitung für 6" abgewinkelten Deckeneinbau
CB8SA	Halterungen für Bauvorbereitung für 8" abgewinkelten Deckeneinbau
Quadratische Gitterbausätze	
SGK6	Quadratischer Gitterbausatz für 6" Deckeneinbau
SGK8	Quadratischer Gitterbausatz für 8" Deckeneinbau

Verpackungsinhalt

- 1x Stage Architektur-Lautsprecher
- 1x Zero Blendengitter
- 1x Ausschnittschablone
- 1x Kurzanleitung (dieses Dokument)

Sicherheitshinweise

! **WICHTIG!** HARMAN International übernimmt keine Haftung für eine unsachgemäße Installation der Bauteile oder für Personen- oder Produktschäden, die durch eine unsachgemäße Installation oder einen heruntergefallenen Lautsprecher entstehen.

Lies dieses Dokument vollständig durch und beachte alle Warnhinweise, bevor du mit der Installation dieser Produkte fortfährst.

! **WICHTIG! Vorsichtsmaßnahmen bei der Installation**

Aufgrund der Produktbeschaffenheit sind vor Beginn der Installation einige Vorsichtsmaßnahmen zu beachten.

1. Achte auf einen ausreichenden Abstand zwischen dem Lautsprecher und einer eventuell vorhandenen Isolierung in der Wand, um eine Entzündung bei Überhitzung zu vermeiden.
26 mm für nicht entflammbare Materialien
78 mm für entflammbare Materialien
2. Vergewissere dich, dass alle in Wänden und Decken verlegten Kabel den örtlichen Brandschutzbestimmungen für verdeckte Verkabelung entsprechen oder diese übertreffen.
3. Bestimme die Kabellänge und wähle den korrekten Querschnitt des Lautsprecherkabels anhand der Tabelle unter [Kabelquerschnitt nach Länge](#).
4. Ziehe die Befestigungsschrauben beim Befestigen des Lautsprechers an Oberflächen **NICHT** zu fest an, da sich der Lautsprecher sonst lösen kann. Stelle die niedrigste Stufe bei der Verwendung eines Akkuschräubers ein.
5. Schließe die Lautsprecher **NICHT** an einen Verstärker an, dessen Leistung die empfohlene Verstärkerleistung übersteigt. Eine Übersteuerung des Lautsprechers kann zu einer Überhitzung führen, wodurch die Verletzungsgefahr steigt.
6. Schließe das Verstärkerende des Kabels **NICHT** an, wenn noch nicht alle Lautsprecher verkabelt und installiert sind.
7. Bestimme und kaufe jegliches Zubehör wie z. B. Halterungen für die Bauvorbereitung, bevor du mit der Installation beginnst. Unter [Erhältliches Zubehör](#) ist eine Liste der verfügbaren Halterungen zu finden.
8. Stelle sicher, dass die Wand- und Deckenplatten zwischen 13 und 51 mm stark sind und das Gewicht des Lautsprechers tragen können.

Installation

Lies diese Anleitung sorgfältig und vollständig durch, bevor du mit der Installation fortfährst, um sicherzustellen, dass die Installation vollständig und korrekt durchgeführt wird. Falls dir diese Anweisungen zu irgendeinem Zeitpunkt unklar erscheinen, wende dich bitte an den Händler oder den Kundendienst, um Hilfe zu erhalten.

Vorbereitungen für die Installation

Obwohl diese Architektur-Lautsprecher für eine Vielzahl von Umgebungen konzipiert wurden, gibt es einige Richtlinien zu beachten, um sicherzustellen, dass die Lautsprecher ihre bestmögliche Leistung liefern.

1. Lies dir die [WICHTIG! Vorsichtsmaßnahmen bei der Installation](#) durch, bevor du fortfährst, um sicherzustellen, dass alle Sicherheitsvorkehrungen erfüllt wurden.
2. Bestimme einen Standort für die Lautsprecher im Raum und positioniere sie an der Wand und/oder der Decke. Beachte, dass die Positionierung in der Nähe von Begrenzungen wie anderen Wänden, Decken oder Böden die Reflexion erhöhen kann, was sich negativ auf den Klang auswirken kann.
3. Bestimme die Kabellänge und wähle die richtige Stärke des Lautsprecherkabels anhand der Tabelle unter [Kabelquerschnitt nach Länge](#).
4. Verlege alle Kabel vom Verstärker zum Lautsprecher so, dass sie bei der Installation des Lautsprechers erreichbar sind. Stelle sicher, dass zu diesem Zeitpunkt keine Kabel am Verstärker angeschlossen sind.

Kabelquerschnitt nach Länge

Entfernung/Länge	Kabelquerschnitt
< 15 m	1,31 mm ²
15–30 m	3,31 mm ²
> 30 m	5,26 mm ²

5. Stelle bei Neubauten sicher, dass alle Halterungen vorhanden und in den Wänden installiert sind, bevor die Lautsprecher installiert werden. Montiere die Halterungen für Bauvorbereitungen gemäß den Anweisungen, die den Halterungen beiliegen.
6. Bei bestehenden Wänden und Decken positioniere die mitgelieferte Schablone für den Ausschnitt an der Wand oder Decke und zeichne den Umriss auf die Wand. Achte darauf, dass die Abstände der Schablone bei Trockenbauwänden zu den beiden Wandständern gleich sind, damit die XL-2-FüÙe vollständig ausgefahren werden können. Verwende bei Bedarf ein Ständersuchgerät.

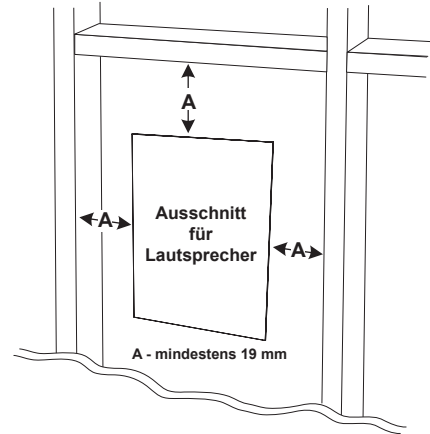

7. Schneide mit einer Trockenbausäge einen Ausschnitt der Wand/Decke aus, der sich innerhalb der aufgezeichneten Skizze für den Ausschnitt befindet.

Installieren der Lautsprecher

1. Befolge die Schritte unter [Vorbereitungen für die Installation](#), die für die Installation gelten.
2. Bringe die XL-2-Füße am Lautsprecher in die Installationsposition. Die Füße müssen sich innerhalb des Rahmens des Lautsprechers befinden, um den Lautsprecher in den Ausschnitt einbauen zu können.

XL-2-Fuß im Rahmen
des Lautsprechers

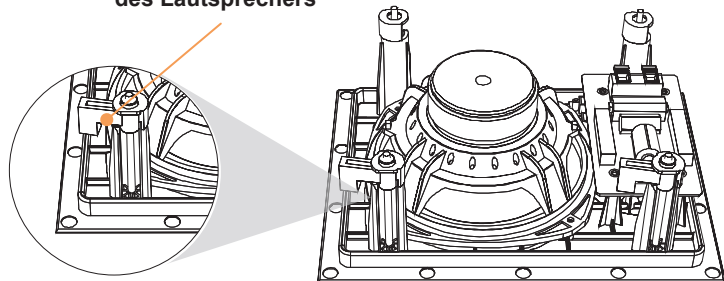



3. Befestige das mitgelieferte Sicherheitskabel mit der Sicherheitsringöse an einem Ständer in der Wand/Decke in der Nähe der Lautsprecherseite.
4. Ziehe das Kabel durch die vorbereitete Halterung oder das Loch in der Wand/Decke.
5. Entferne 6,5 mm der Isolierung von den Kabeln.
6. Drücke, beginnend mit dem Minuspol (schwarz), vorsichtig auf die einzelnen Klemmanschlüsse, führe das entsprechende Kabel ein und lasse die Klemme wieder los. Wiederhole den Vorgang für die positive (rote) Klemme.
7. Setze den Lautsprecher in den Ausschnitt/die Halterung ein, drücke ihn an die Wand, und ziehe die Schrauben für die XL-2-Füße an.

VORSICHT! Ziehe die Schrauben **NICHT** zu fest an, da sich sonst die Füße lösen können und der Lautsprecher sich von der Wand/Decke lösen kann.

8. Bringe das Gitter am Lautsprecher an, indem du es vorsichtig auf den Lautsprecher setzt, bis die Magnete das Gitter an den Lautsprecher ziehen.

Technische Daten



Wandeinbau

	Stage 250WL	Stage 260W	Stage 280W
			
Hochfrequenz-Schallgeber	1" (25 mm) Aluminium-Kalotte mit HDI™-(High-Definition Imaging-)Horn	1" (25 mm) Aluminium-Kalotte mit HDI™-(High-Definition Imaging-)Horn	1" (25 mm) Aluminium-Kalotte mit HDI™-(High-Definition Imaging-)Horn
Niederfrequenz-Schallgeber	Dualer 5,25" (130 mm) Polycellulose-Konus-Tieftöner	6,5" (165 mm) Polycellulose-Konus-Tieftöner	8" (200 mm) Polycellulose-Konus-Tieftöner
Empfohlene Verstärkerleistung	20-120 W RMS	20-100 W RMS	20-120 W RMS
Frequenzgang	52 Hz–25 kHz (-6 dB auf Achse)	50 Hz–25 kHz (-6 dB auf Achse)	42 Hz–25 kHz (-6 dB auf Achse)
Empfindlichkeit (2,83 V bei 1 m)	90 dB	87 dB	90 dB
Nennimpedanz	8 Ohm	8 Ohm	8 Ohm
Frequenzweichenfrequenz	2100 Hz	1900 Hz	1700 Hz
Eingänge	Vernickelte federbelastete Anschlüsse	Vernickelte federbelastete Anschlüsse	Vernickelte federbelastete Anschlüsse
Gitterabmessungen	H: 496 mm x B: 194 mm	H: 339 mm x B: 217 mm	H: 400 mm x B: 266 mm
Ausschnittmaße	H: 460 mm x B: 162 mm	H: 311 mm x B: 184 mm	H: 372 mm x B: 238 mm
Einbautiefe	96 mm	92 mm	98 mm

Deckeneinbau (Standard)

	Stage 260C	Stage 280C
		
Hochfrequenz-Schallgeber	1" (25 mm) Aluminium-Kalotte mit „Acoustic Lens“	1" (25 mm) Aluminium-Kalotte mit „Acoustic Lens“
Niederfrequenz-Schallgeber	6,5" (165 mm) Polycellulose-Konus-Tieftöner	8" (200 mm) Polycellulose-Konus-Tieftöner
Empfohlene Verstärkerleistung	20-100 W RMS	20-120 W RMS
Frequenzgang	50 Hz–25 kHz (-6 dB auf Achse)	42 Hz–25 kHz (-6 dB auf Achse)
Empfindlichkeit (2,83 V bei 1 m)	87 dB	90 dB
Nennimpedanz	8 Ohm	8 Ohm
Frequenzweichenfrequenz	3000 Hz	3400 Hz
Eingänge	Vernickelte federbelastete Anschlüsse	Vernickelte federbelastete Anschlüsse
Gitterabmessungen	Durchm.: 233 mm	Durchm.: 275 mm
Ausschnittmaße	Durchm.: 203 mm	Durchm.: 244 mm
Einbautiefe	100 mm	108 mm

Deckeneinbau (Sondereinsatz)

	Stage 260CDT	Stage 280CSA	Stage 250CSA
			
Hochfrequenz-Schallgeber	Duale 3/4" (20 mm) Aluminium-Kalotte mit „Acoustic Lens“	1" (25 mm) Aluminium-Kalotte mit „Acoustic Lens“	1" (25 mm) Aluminium-Kalotte mit „Acoustic Lens“
Niederfrequenz-Schallgeber	Dualer VC 6,5" (165 mm) Polycellulose-Konus-Tieftöner	6,5" (165 mm) Polycellulose-Konus-Tieftöner	8" (200 mm) Polycellulose-Konus-Tieftöner
Empfohlene Verstärkerleistung	20-75 W RMS	20-100 W RMS	20-120 W RMS
Frequenzgang	50 Hz–25 kHz (-6 dB auf Achse)	50 Hz–25 kHz (-6 dB auf Achse)	42 Hz–25 kHz (-6 dB auf Achse)
Empfindlichkeit (2,83 V bei 1 m)	90 dB	87 dB	90 dB
Nennimpedanz	8 Ohm	8 Ohm	8 Ohm
Frequenzweichenfrequenz	2900 Hz	2800 Hz	2900 Hz
Eingänge	Vernickelte federbelastete Anschlüsse	Vernickelte federbelastete Anschlüsse	Vernickelte federbelastete Anschlüsse
Gitterabmessungen	Durchm.: 233 mm	H: 248 mm x B: 248 mm	H: 289 mm x B: 289 mm
Ausschnittmaße	Durchm.: 203 mm	H: 219 mm x B: 219 mm	H: 260 mm x B: 260 mm
Einbautiefe	106 mm	127 mm	138 mm

Installationswerkzeuge

Halterung für Bauvorbereitung

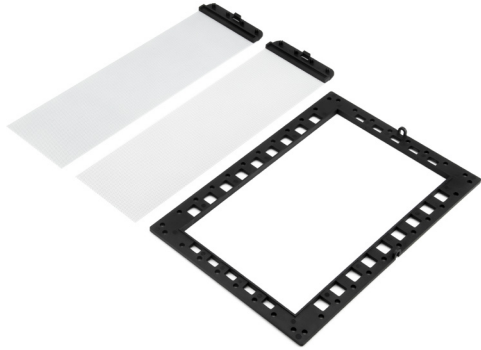
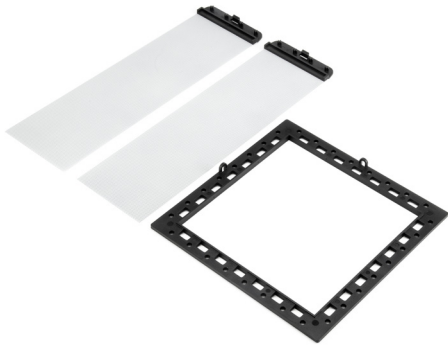
	JBLWB52	JBLWB61 (Neu)	JBLWB81 (Neu)	JBLCB6SA	JBLCB8SA
					
Beschreibung	Einbauhalterung für 5" Wandeinbau	Einbauhalterung für 6" Wandeinbau	Einbauhalterung für 8" Wandeinbau	Einbauhalterung für 6" abgewinkelten Deckeneinbau	Einbauhalterung für 8" abgewinkelten Deckeneinbau
Unterstützte Produkte	250WL	260W	280W	260CSA	280CSA

Quadratische Gitterbausätze

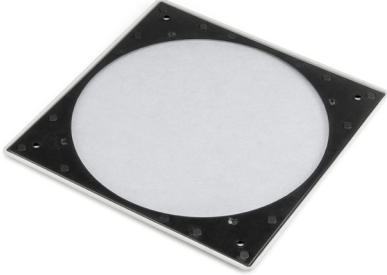
	JBLSGK6	JBLSGK8
		
Beschreibung	Quadratisches weißes lackierbares Gitter für 6" Deckeneinbau	Quadratisches weißes lackierbares Gitter für 8" Deckeneinbau
Unterstützte Produkte	260C / 260CDT	280C



Harman International Industries, Incorporated.
8500 Balboa Blvd, Northridge CA 91329 United States.

Europäische Vertretung: Harman International Industries, Incorporated.
EMEA Liaison Office, Danzigerkade 16G, 1013 AP Amsterdam, The Netherlands.

GB-Geschäftsadresse: Ground Floor, Westside 2, London Road, Apsley, Hemel Hempstead,
Hertfordshire, HP3 9TD, United Kingdom.

© 2022 Harman International Industries, Incorporated. Alle Rechte vorbehalten.

JBL ist ein Warenzeichen von HARMAN International Industries, Incorporated, registriert in den
Vereinigten Staaten und anderen Ländern.

Änderungen an Merkmalen, Spezifikationen und Aussehen können ohne vorherige Ankündigung
erfolgen.

Part No. 950-0618-001

